



Dell Venue 11 Pro-7140

Guida dell'utente

Modello normativo: T07G
Tipo normativo: T07G002



Messaggi di N.B., Attenzione e Avvertenza

-  **N.B.:** Un messaggio di N.B. evidenzia informazioni importanti per un uso ottimale del computer.
-  **ATTENZIONE:** Un messaggio di **ATTENZIONE** indica un danno potenziale all'hardware o la perdita di dati, e spiega come evitare il problema.
-  **AVVERTENZA:** Un messaggio di **AVVERTENZA** indica un rischio di danni materiali, lesioni personali o morte.

© 2014 Dell Inc. Tutti i diritti riservati.

Marchi commerciali utilizzati in questo testo: Dell™, il logo DELL, Venue™ e Wi-Fi Catcher™ sono marchi commerciali di Dell Inc. Intel®, Xeon®, Core™ e Atom™ sono marchi registrati o marchi commerciali di Intel Corporation negli Stati Uniti e in altri paesi. Microsoft®, Windows®, MS-DOS®, Windows Vista®, il pulsante start di Windows Vista e Office Outlook® sono marchi commerciali o marchi registrati di Microsoft Corporation negli Stati Uniti e/o in altri paesi. Wi-Fi® è un marchio registrato di Wireless Ethernet Compatibility Alliance, Inc.

2014 -12

Rev. A02

Sommario

1 Interventi sui componenti interni del tablet.....	5
Prima di intervenire sui componenti interni del tablet.....	5
Spegnimento del tablet.....	6
2 Configurazione del tablet.....	8
Caricamento del tablet.....	8
Accensione del tablet.....	9
Spegnimento dello schermo.....	10
Uso del pulsante AccensioneUtilizzo Accessi.....	10
3 Uso del tablet.....	11
Orientamento dello schermo.....	11
Come bloccare/sbloccare l'orientamento dello schermo.....	11
Regolazione della luminosità dello schermo.....	11
Gesti.....	12
Fare clic con il tasto destro.....	14
Schermata Start di Windows.....	14
Personalizzazione delle applicazioni.....	15
Come accedere alla schermata Start.....	15
Conoscere Windows 8.1.....	16
Passare il dito da destra.....	16
Passare il dito da sinistra.....	16
Passare il dito su/giù.....	16
Suddivisione schermo.....	17
Uso di cuffie.....	17
Installazione della scheda Micro SD.....	18
Installazione della scheda Micro SIM.....	19
4 Gestione delle impostazioni del tablet.....	20
Impostazione connessione di rete senza fili.....	20
Attivazione/disattivazione connessione di rete senza filiConnessione a una rete.....	20
Impostazione banda larga mobile.....	21
Attivazione/disattivazione della banda largaConnessione a una rete a banda larga mobileDisconnessione da una rete a banda larga mobileOpzioni banda larga mobileInformazioni sull'hardware del fornitore di serviziAbilitazione blocco PIN.....	21
Aggiornamento/recupero/reimpostazione del tablet.....	23
Aggiornare il PC senza compromettere i fileRimuovere tutti i componenti e installare nuovamente WindowsAvvio avanzato.....	24







5 Sincronizzazione del tablet.....	25
Utilizzo di un account Microsoft.....	25
Copia di file musicali, foto e video.....	25
6 Funzionalità stilo opzionale.....	26
Preparazione all'uso dello stilo.....	26
Uso dello stilo opzionale con il tablet	27
7 Funzionalità dell'alloggiamento di espansione del desktop.....	28
Inserimento del tablet nell'alloggiamento di espansione.....	29
Collegamento dell'adattatore di alimentazione c.a.....	30
8 Funzionalità dell'alloggiamento di espansione della tastiera da viaggio sottile.....	31
Aggancio del tablet all'alloggiamento di espansione della tastiera da viaggio	32
9 Funzionalità dell'alloggiamento di espansione della tastiera mobile.....	33
Inserimento del tablet nell'alloggiamento di espansione della tastiera	34
Disinserimento del tablet dall'alloggiamento di espansione della tastiera.....	34
Caricamento dell'alloggiamento di espansione.....	34
Comportamento batteria.....	35
10 Pulizia del tablet.....	36
11 Risoluzione dei problemi.....	37
Problema della batteria.....	37
Problema di sistema.....	38
Problema dello schermo a sfioramento.....	39
Verifica della scheda di rete senza fili.....	39
Problema di rete.....	39
12 Configurazione del sistema.....	41
Opzioni di Installazione del sistema (BIOS).....	41
Aggiornamento del BIOS	51
13 Specifiche.....	52
14 Come contattare Dell.....	56

Interventi sui componenti interni del tablet

Prima di intervenire sui componenti interni del tablet

Utilizzare le seguenti linee guida sulla sicurezza per aiutare a proteggere il tablet da potenziali danneggiamenti e per assicurare la sicurezza della persona. Ogni procedura inclusa in questo documento presuppone che esistano le seguenti condizioni:

- Sono state lette le informazioni sulla sicurezza spedite assieme al tablet.

-  **AVVERTENZA:** Prima di iniziare a lavorare all'interno del tablet, leggere attentamente le informazioni sulla sicurezza fornite assieme al tablet. Per informazioni sulle best practice sulla sicurezza aggiuntive, consultare la Home page della Conformità normativa all'indirizzo www.dell.com/regulatory_compliance.
-  **ATTENZIONE:** Molte riparazioni possono solo essere effettuate da un tecnico dell'assistenza qualificato. L'utente può solo eseguire la risoluzione dei problemi e riparazioni semplici, come quelle autorizzate nella documentazione del prodotto oppure come da istruzioni del servizio in linea o telefonico, o dal team del supporto. I danni causati dagli interventi non autorizzati da Dell non sono coperti da garanzia. Leggere e seguire le istruzioni di sicurezza fornite insieme al prodotto.
-  **ATTENZIONE:** Per evitare eventuali scariche elettrostatiche, scaricare a terra l'elettricità statica del corpo utilizzando una fascetta da polso per la messa a terra o toccando a intervalli regolari una superficie metallica non verniciata (ad esempio un connettore sul retro del tablet).
-  **ATTENZIONE:** Maneggiare con cura componenti e schede e non toccare i componenti o i contatti su una scheda, bensì afferrarla per i bordi o per la staffa metallica di montaggio.
-  **ATTENZIONE:** Quando si scollega un cavo, afferrare il connettore o la linguetta, non il cavo stesso. Alcuni cavi sono dotati di connettore con linguette di bloccaggio. Se si scollega questo tipo di cavo, premere sulle linguette di blocco prima di scollegare il cavo. Mentre si separano i connettori, mantenerli allineati per evitare di piegare i piedini. Inoltre, prima di collegare un cavo, accertarsi che entrambi i connettori siano allineati e orientati in modo corretto.
-  **N.B.:** Il colore del tablet e di alcuni componenti potrebbe apparire diverso da quello mostrato in questo documento.

Per evitare di danneggiare il tablet, effettuare la seguente procedura prima di cominciare ad intervenire sui componenti interni del tablet.

1. Assicurarsi che la superficie di lavoro sia piana e pulita per prevenire eventuali graffi al coperchio del tablet.
2. Spegnerne il tablet.
3. Se il tablet è collegato a un dispositivo di alloggiamento (inserito), come la docking station opzionale o l'alloggiamento di espansione della tastiera, estrarlo.
4. Scollegare l'adattatore di alimentazione dal tablet.

5. Tenere premuto il pulsante Accensione per alcuni secondi per rimuovere il flea di alimentazione dalla scheda di sistema.

⚠ **ATTENZIONE:** Per evitare il rischio di scariche elettriche, scollegare sempre il tablet dalla presa elettrica.

⚠ **ATTENZIONE:** Prima di toccare qualsiasi componente all'interno del tablet, scaricare a terra toccando una superficie metallica non verniciata, come ad esempio il metallo sul retro del tablet. Durante l'intervento, toccare periodicamente una superficie metallica non verniciata per scaricare l'elettricità statica, che potrebbe danneggiare i componenti interni.

6. Rimuovere la scheda Micro SD dal tablet.

Spegnimento del tablet

Lo spegnimento del tablet arresta completamente il tablet. È possibile spegnere il tablet in due modi:



- Utilizzando il pulsante Accensione
- Uso dei menu Accessi

1. Per spegnere il tablet utilizzando pulsante Accensione:

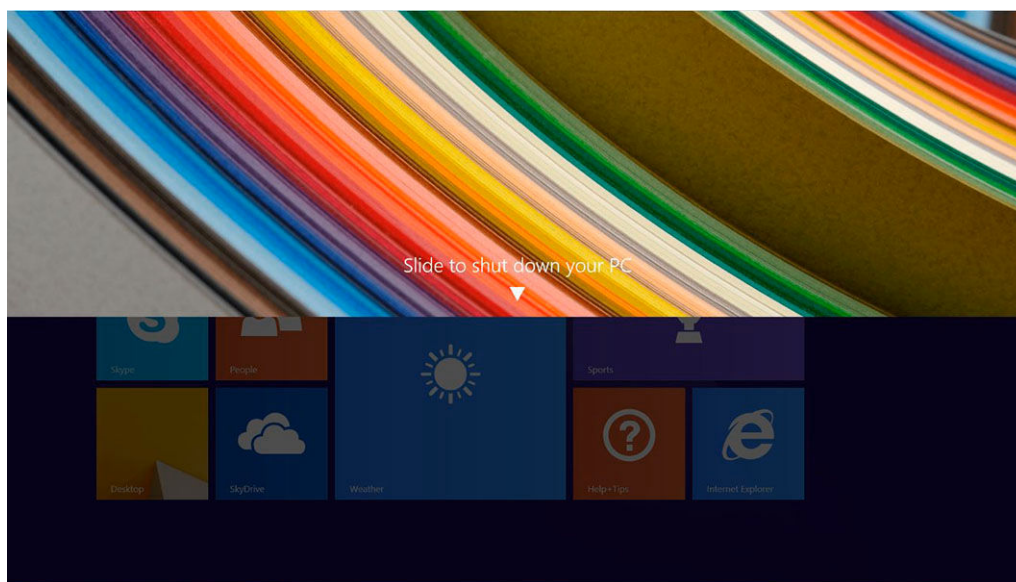
- a. Mantenere premuto il pulsante **Accensione**  "Far scorrere per arrestare il PC" sullo schermo.



- b. Far scorrere per spegnere il tablet.

 **N.B.:** È anche possibile spegnere il tablet si fa scorrere verso il basso la schermata. Tenere premuto il pulsante **Accensione**  per > 10 secondi per spegnere il tablet. È possibile eseguire questa forza arresto, se il tablet non risponde/comporti in modo imprevisto o toccare non sta funzionando.

2. Per spegnere il tablet utilizzando il menu Accessi:

- a. Scorrere dal bordo destro dello schermo per accedere al menu **Accessi**.

- b. Toccare **Impostazioni**  → **Accensione**  → **Spegni** per spegnere il tablet.



Configurazione del tablet

Caricamento del tablet

 **ATTENZIONE:** Caricare la batteria a una temperatura ambiente compresa tra 0 °C a 40 °C.

 **ATTENZIONE:** utilizzare esclusivamente l'adattatore di alimentazione e il cavo di alimentazione forniti con il tablet. L'utilizzo di adattatori per l'alimentazione o cavi di alimentazione non autorizzati può causare gravi danni al tablet.

 **N.B.:** la batteria non è completamente carica quando si disimballa il tablet.

1. Collegare il cavo di alimentazione dell'adattatore di alimentazione.

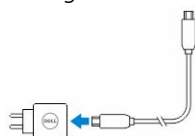

2. Collegare l'adattatore di alimentazione a una presa di corrente e caricare il tablet fino a quando la batteria è completamente carica.

 **N.B.:** la batteria del tablet necessita di circa 4 ore per una carica completa.







È possibile controllare il livello di carica della batteria dal tablet da:

- Indicatore di livello di carica della batteria sulla parte anteriore del tablet:

Comportamento LED	Descrizione
Bianco fisso acceso	La batteria è in carica.
Spento	La batteria non si ricarica. Nessun adattatore c.a. è collegato o la batteria è completamente carica.
Color ambra acceso a tratti	<ul style="list-style-type: none"> – Il LED è di colore giallo fisso per 2 secondi e poi bianco fisso. Questo indica che il sistema non riesce ad accendersi con lo stato corrente di carica, ma che la batteria è in carica. – La batteria è in carica. – Il tablet non si accende.

 **N.B.:** È possibile controllare l'esatto livello di carica della batteria riavviando il sistema operativo.

- Icone batterie visualizzate sullo schermo:

icona della batteria	Descrizione
	La batteria è completamente carica e l'adattatore c.a. è collegato.
	La batteria è in carica con adattatore c.a..
	Il tablet è alimentato a batteria e la batteria si sta esaurendo.
	Il tablet è collegato e la batteria non viene rilevata o non funziona correttamente.
	La batteria è a basso livello.
	La batteria è a livello critico.

Accensione del tablet

 **N.B.:** Utilizzare questo tablet a una temperatura ambientale compresa tra 0 °C e 40 °C.

1. Mantenere premuto il pulsante **Accensione**  per 2 secondi per accendere il tablet.
2. Se viene visualizzata l'immagine della schermata di blocco, passare il dito dalla parte inferiore dello schermo per passare alla schermata di accesso, quindi inserire la password per l'accesso a Windows.

Il tablet è pronto per essere utilizzato dopo aver visualizzato la schermata di Start di Windows.

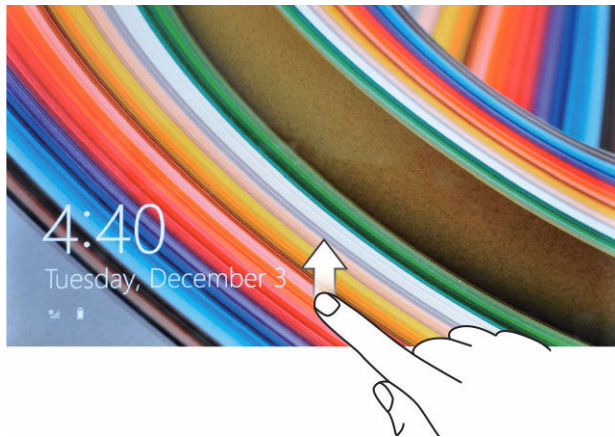

 **N.B.:** Se la schermata di accesso non è abilitata in Windows 8.1, si sarà riportati direttamente dalla schermata di blocco alla schermata Start.



 **N.B.:** La schermata di blocco viene visualizzata solo alla ripresa da uno stato di sospensione.



Spegnimento dello schermo

Uso del pulsante Accensione

Premere il pulsante **Accensione**  per spegnere lo schermo.

Utilizzo Accessi

1. Passare il dito dal bordo destro dello schermo per accedere alla barra Accessi.
2. Toccare **Impostazioni**  → **Accensione**  → **Sospensione** per spegnere lo schermo.

 **N.B.:** Se il tablet è in uno stato di sospensione, premere il pulsante **Accensione**  o il pulsante di **Windows**  una volta per attivare lo schermo.





Uso del tablet

Orientamento dello schermo

Per un'esperienza di visualizzazione ottimale, l'orientamento dello schermo cambia automaticamente al formato verticale o orizzontale a seconda di come si tiene il tablet.

 **N.B.:** Alcune applicazioni potrebbero non supportare la rotazione automatica dello schermo al formato verticale o orizzontale.

Come bloccare/sbloccare l'orientamento dello schermo

1. Passare il dito dal bordo destro dello schermo per accedere alla barra Accessi.
2. Toccare **Impostazioni**  → **Schermo** .
3. Tocco  l'interruttore per bloccare l'orientamento dello schermo, oppure toccare  l'interruttore per sbloccare l'orientamento dello schermo.

Regolazione della luminosità dello schermo

È anche possibile regolare la luminosità dello schermo mediante il dispositivo di scorrimento sotto al menu  dell'interruttore.



È anche possibile regolare lo schermo automaticamente. Per regolare automaticamente la luminosità dello schermo:

1. Passare il dito dal bordo destro dello schermo per accedere alla barra Accessi.
2. Toccare **Impostazioni**  → **Modifica Impostazioni PC** → **PC e dispositivi** → **Accensione e sospensione**.
3. Sotto Luminosità, far scorrere verso sinistra o verso destra per attivare/disattivare l'opzione automatica di luminosità.

 **N.B.:** È possibile accendere/spegnere il dispositivo di scorrimento per regolare la luminosità dello schermo automaticamente, in base alla luminosità ambientale.

Gesti

Il tablet dispone di un display multi-touch. È possibile toccare lo schermo per azionare il tablet.

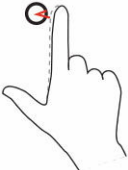
Azioni con supporto per comandi gestuali	Funzioni
<p>Tocco Toccare delicatamente lo schermo con la punta del dito.</p> 	<ul style="list-style-type: none"> • Selezionare gli elementi visualizzati, incluse opzioni, voci, immagini e icone. • Avviare le applicazioni • Toccare i pulsanti sullo schermo • Immettere testo utilizzando la tastiera su schermo.
<p>Tocco e pressione continua</p>	<ul style="list-style-type: none"> • Visualizzazione di informazioni dettagliate su un elemento

Azioni con supporto per comandi gestuali**Funzioni**

Toccare e tenere premuto il dito sullo schermo

- Aprire il menu di contesto di un elemento per l'esecuzione di ulteriori azioni

**Trascinamento e rilascio**

Spostare elementi, quali immagini e icone, all'interno della schermata.

1. Tenere premuto il dito su un elemento visualizzato.
2. Mantenendo il dito a contatto con lo schermo, spostare la punta del dito nella posizione desiderata.
3. Staccare il dito dallo schermo per rilasciare l'elemento nella posizione desiderata.

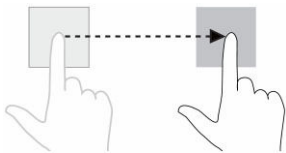
**Passaggio di un dito o scorrimento**

Spostare il dito sullo schermo in direzione verticale o orizzontale.

- Scorrere sulla schermata di Start, su pagine Web, elenchi, voci, foto, contatti e così via
- Chiusura di un'applicazione. (Passare il dito sull'applicazione nella parte inferiore dello schermo)

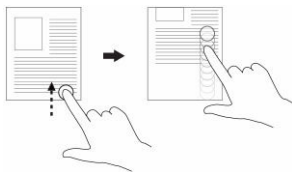
**Zoom avanti**

Toccare lo schermo con due dita, quindi allargare le dita

Allargare la visualizzazione di un'immagine o di una pagina Web.

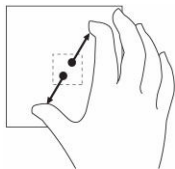
**Zoom indietro**

Toccare lo schermo con due dita, quindi avvicinare le dita

Ridurre la visualizzazione di un'immagine o di una pagina Web.

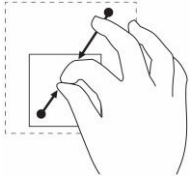
**Rotazione**

Ruotare un oggetto di 90 gradi

Toccare lo schermo con due o più dita, quindi allontanare le dita in senso orario o antiorario.

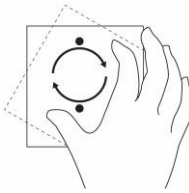
**Fare clic con il tasto destro**

Per eseguire un clic con il tasto destro del mouse sul tablet, toccare e tenere premuto per 2 secondi su qualsiasi sezione dello schermo o su un'icona e quindi rilasciare il dito.

Il menu delle opzioni viene visualizzato sullo schermo.



Schermata Start di Windows

La schermata Start di Windows visualizza un elenco di riquadri animati, predefiniti e personalizzati che fungono da collegamento per il Pannello di controllo, Esplora risorse, applicazione meteo, RSS, Windows Store, Internet Explorer e altre applicazioni installate.

I riquadri animati sulla schermata Start si modificano e si aggiornano in tempo reale rendendo possibile ottenere aggiornamenti in tempo reale su notizie e sport, controllare ciò che gli amici stanno facendo e ricevere le più aggiornate previsioni meteo.





L'interfaccia utente basata sui riquadri consente l'accesso diretto alle principali applicazioni utilizzate di recente, messaggi e-mail, foto, musica, video, contatti, aggiornamenti di Facebook e Twitter e siti Web utilizzati di frequente. È possibile aggiungere le applicazioni preferite o utilizzate frequentemente come riquadri animati per personalizzare la schermata di Start.

È anche possibile personalizzare la schermata Start impostando l'immagine preferita come sfondo.







 **N.B.:** I riquadri animati possono essere aggiunti o rimossi utilizzando le  opzioni di  Aggiungi o Rimuovi.

Personalizzazione delle applicazioni

È possibile personalizzare tutte le applicazioni disponibili sulla schermata Start. Per personalizzare le applicazioni:



1. Passare il dito al bordo destro dello schermo per accedere alla barra Accessi, quindi toccare l'icona **Start** .
 **N.B.:** È inoltre possibile premere il pulsante **Windows**  per passare alla schermata Start.
2. Scorrere verso l'alto dalla parte centrale dello schermo per ottenere la vista App.
3. Far scorrere dalla parte superiore o inferiore dello schermo per accedere all'icona Personalizza nell'angolo inferiore destro.
4. Toccare l'icona **Personalizza**  nell'angolo inferiore destro.
5. Selezionare l'applicazione o le applicazioni che si desidera personalizzare.

Dopo aver selezionato una o più applicazioni, le opzioni pertinenti vengono visualizzate nella parte inferiore. Le opzioni sono:

Opzioni	Azioni
	Consente di visualizzare l'applicazione nella schermata Start.
	Consente di visualizzare l'applicazione nella barra delle applicazioni.
	Consente l'applicazione per essere sbloccato dalla schermata Start.
	Consente di disinstallare l'applicazione.
	Consente di disattivare l'aggiornamento live per le applicazioni in esecuzione. Esempio: Meteo
	Consente di ridimensionare l'applicazione. È possibile regolare l'applicazione secondo le dimensioni Larga, Media e Piccola.
	Consente di deselezionare tutte le selezioni.

Come accedere alla schermata Start

Seguire uno qualsiasi dei metodi per accedere alla schermata Start:

- Premere il pulsante **Windows** .
- Passare il dito al bordo destro dello schermo per accedere alla barra Accessi, quindi toccare l'icona **Start** .

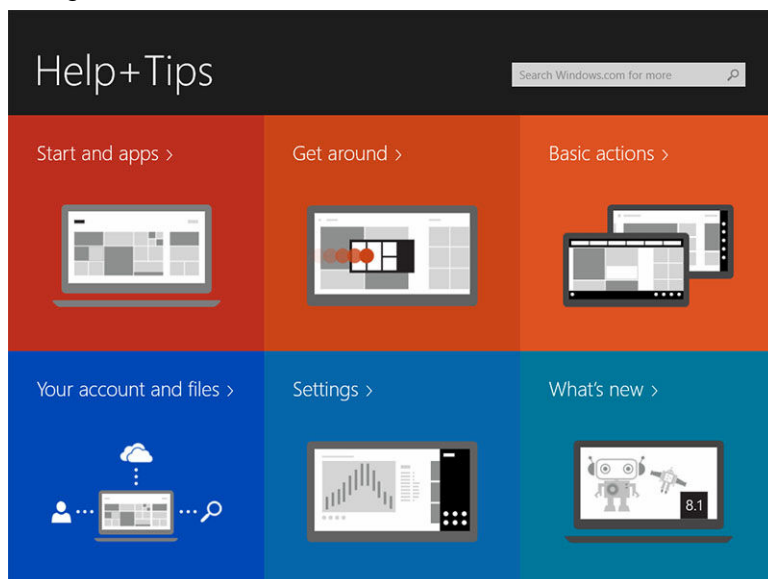

Conoscere Windows 8.1

È possibile toccare il riquadro Guida+Suggerimenti nella schermata di Start per ottenere assistenza e consigli sull'utilizzo di Windows 8.1.



Passare il dito da destra

Il passaggio del dito dal bordo destro dello schermo rivela la barra Accessi. Gli Accessi forniscono l'accesso al sistema comandi, ad esempio, Cerca, Condividi, Start, Dispositivi e opzioni Impostazioni.

Se nel tablet è in esecuzione un'applicazione o si stanno eseguendo azioni, premendo l'icona **Start**  si viene ridiretti alla schermata Start. Se ci si trova nella schermata Start, premendo l'icona **Start**  si viene ridiretti all'applicazione utilizzata o visualizzata più di recente.

 **N.B.:** La funzionalità dell'icona **Start**  è uguale a quella del pulsante di **Windows** .

Passare il dito da sinistra

- Passare il dito lentamente dal bordo sinistro verso il bordo destro dello schermo rivela miniature delle applicazioni aperte e cicla le miniature delle applicazioni aperte.
- Passare il dito dentro e fuori il bordo sinistro dello schermo visualizza un elenco delle applicazioni utilizzate più di recente.

Passare il dito su/giù



- Passando il dito dalla base o dal bordo superiore del display si svela l'icona **Tutte le app** . Toccare **Tutte le app** per visualizzare un elenco ordinato alfabeticamente di tutte le applicazioni installate sul tablet.
- Passando il dito dalla parte superiore alla base aggancia o chiude l'applicazione.

Per maggiori informazioni sull'uso della schermata di Start di Windows, visitare il sito Web windows.microsoft.com/en-us/windows-8/start-screen-tutorial.

È anche possibile abilitare la fotocamera (anteriore), quando lo schermo è in modalità di blocco. Per abilitare la fotocamera quando lo schermo è in modalità di blocco:

1. Passare il dito dal bordo destro dello schermo per accedere alla barra Accessi.
2. Fare clic su **Impostazioni**  → **Modifica impostazioni PC** → **PC e dispositivi**
3. Scorrere verso il basso e accedere a **Fotocamera**.
4. È possibile passare il dito per utilizzare la fotocamera durante l'uso della modalità di blocco dello schermo.

Per essere sicuri che sia possibile utilizzare la modalità fotocamera durante la schermata di blocco:

1. Premere il pulsante **Accensione**  per spegnere lo schermo.
2. Premere il pulsante **Accensione**  per abilitare la modalità di blocco dello schermo.
3. Passare il dito verso il basso per abilitare la **fotocamera**.

Suddivisione schermo

La suddivisione dello schermo consente di aprire due applicazioni sullo stesso schermo, consentendo il multitasking. Per suddividere lo schermo:

1. Aprire due qualsiasi delle applicazioni per cui si desidera eseguire la suddivisione dello schermo.
2. Passare il dito da sinistra per aprire la seconda applicazione e tenere premuto il dito fino a che lo schermo si suddivide.
3. Rilasciare il dito per rilasciare la seconda applicazione.

 **N.B.:** Windows 8.1 consente di suddividere ciascuna schermata variabile in larghezza.

Uso di cuffie

È possibile utilizzare le cuffie per ascoltare musica e suoni, registrare audio o effettuare chiamate.

Dopo aver connesso la periferica alla porta audio, viene visualizzata una finestra popup con opzioni. Selezionare l'opzione appropriata e fare clic su **OK**.

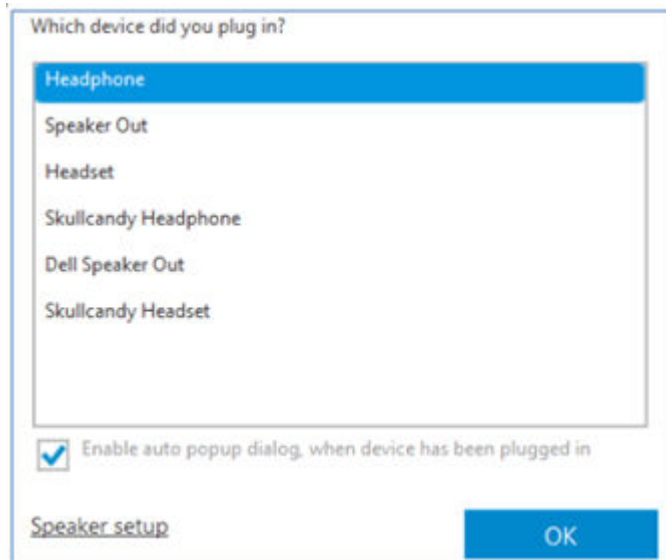

N.B.: Queste sono le opzioni predefinite sul tablet, le quali vengono visualizzate solo quando una periferica viene collegata alla porta audio. A seconda della periferica, è possibile selezionare una delle seguenti opzioni.

AVVERTENZA: L'ascolto di musica ad alto volume per periodi di tempo prolungati può portare alla

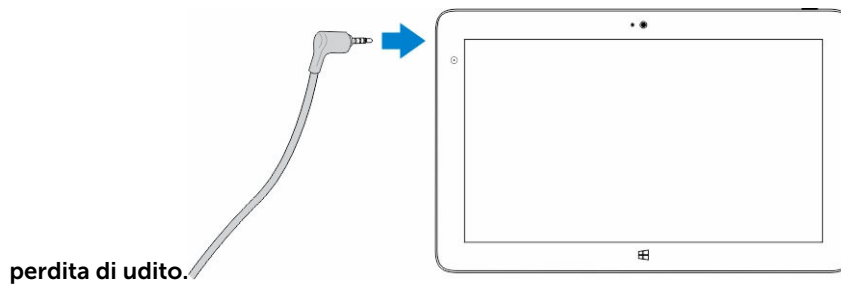

1. Collegare le cuffie per la porta audio (3,5 mm) sul tablet.
2. Inserire le cuffie nelle orecchie e regolare il livello del volume per la massima comodità.

N.B.: Quando si collega una cuffia o un dispositivo audio esterno al connettore audio, gli altoparlanti integrati nel tablet vengono disattivati automaticamente.

ATTENZIONE: Per evitare danni alle cuffie quando le si scollega il tablet, tirare il connettore, non il cavo.

N.B.: Abbassare il livello del volume prima di collegare le cuffie, quindi regolare per la massima comodità. L'esposizione improvvisa ai suoni possono causare danni all'udito.

Installazione della scheda Micro SD

Eeguire le seguenti operazioni:

- a. Tirare in corrispondenza del bordo per rilasciare il coperchio che fissa la scheda Micro SD.
- b. Inserire la scheda Micro SD e premere il coperchio per fissarla

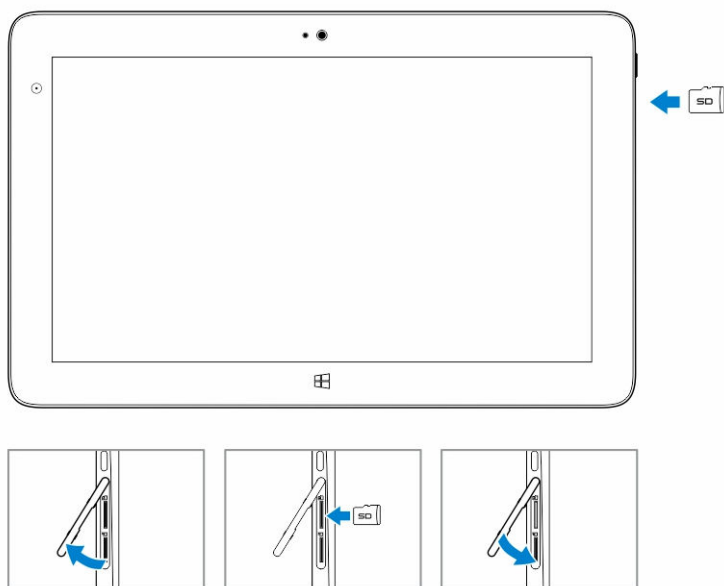

Installazione della scheda Micro SIM

Eeguire le seguenti operazioni:

- Tirare in corrispondenza del bordo per rilasciare il coperchio che fissa la scheda Micro SIM.
- Inserire la scheda Micro SIM e premere il coperchio per fissarla

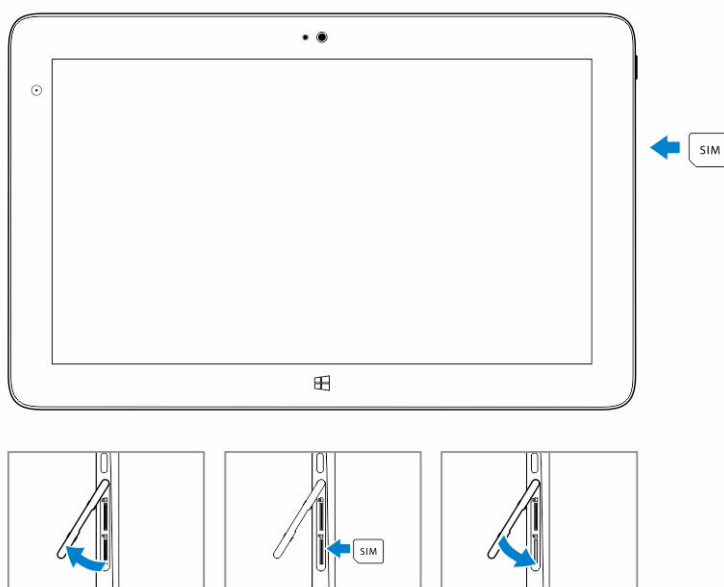

Gestione delle impostazioni del tablet

Impostazione connessione di rete senza fili

Attivazione/disattivazione connessione di rete senza fili

1. Passare il dito dal bordo destro dello schermo per accedere alla barra Accessi.
2. Toccare **Impostazioni**  → **Modifica impostazioni PC** → **Rete**.
3. Selezionare **Wi-Fi** per attivare o disattivare la modalità senza fili.

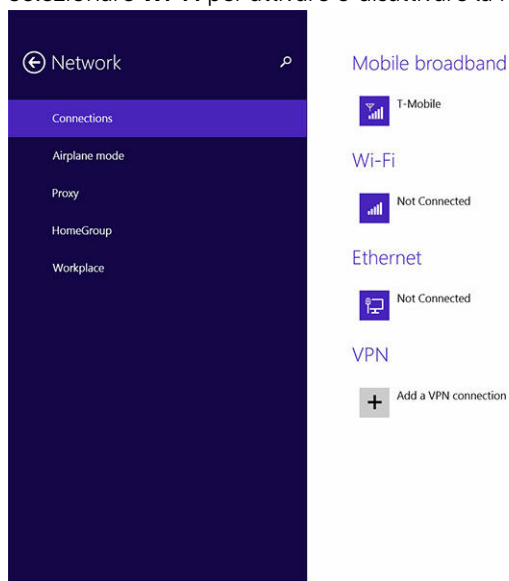

Connessione a una rete

1. Passare il dito dal bordo destro dello schermo per accedere alla barra Accessi.
2. Toccare **Impostazioni**  → **Disponibile**  → **Selezionare una rete** → **Connetti**

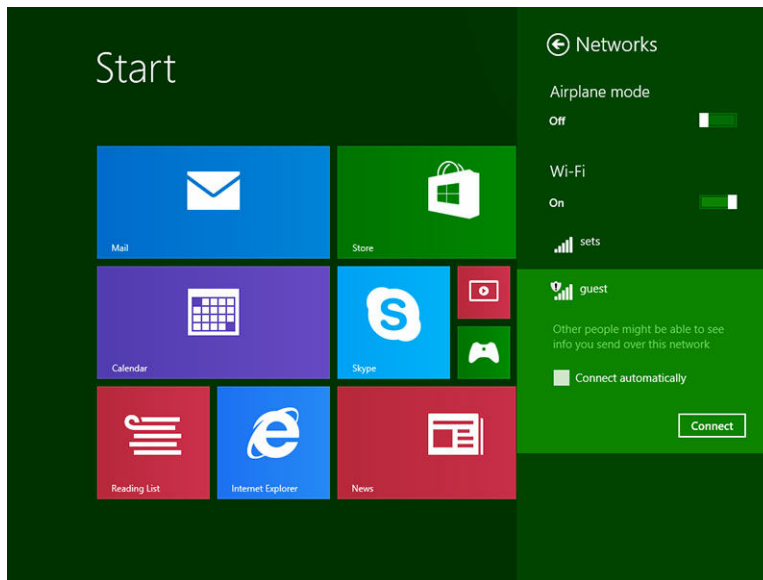

Impostazione banda larga mobile

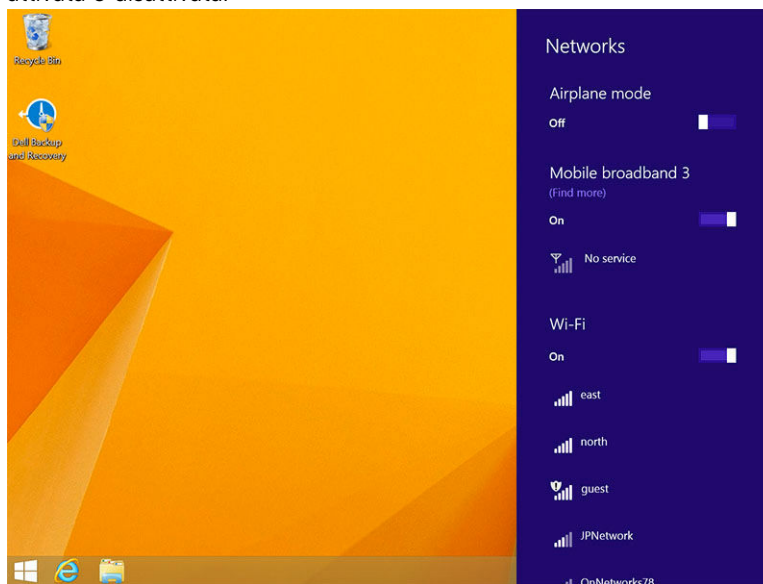

Attivazione/disattivazione della banda larga

1. Passare il dito dal bordo destro dello schermo per accedere alla barra Accessi.
2. Toccare **Impostazioni**  → **Modifica impostazioni PC** → **Reti** → **Modalità Aereo**.
3. Passare il dito sull'icona **Banda larga mobile** verso sinistra o destra per attivare la banda larga mobile attivata o disattivata.





Connessione a una rete a banda larga mobile

1. Assicurarsi che una scheda SIM attiva sia inserita nel tablet.

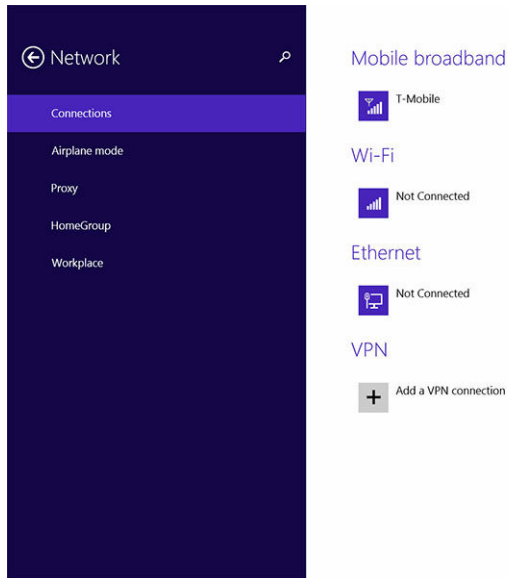
2. Passare il dito dal bordo destro dello schermo per accedere alla barra Accessi.
3. Toccare **Impostazione**  → **Rete**  → **Fornitore di servizi** → **Connetti**.
4. L'utilizzo dei dati stimato verrà mostrato una volta che la rete a banda larga mobile viene abilitata.





-  **N.B.:** È possibile scegliere l'opzione **Connetti automaticamente** per collegare la banda larga mobile automaticamente.
-  **N.B.:** Il tablet assegnerà automaticamente priorità alle reti senza fili rispetto alle reti di banda larga mobile, se entrambe sono disponibili. Se il tablet è connesso alla banda larga mobile e una qualsiasi delle connessioni senza fili salvate rientra nel raggio, il tablet eseguirà la disconnessione dalla rete mobile e si conatterà automaticamente a una rete senza fili.

Disconnessione da una rete a banda larga mobile

1. Passare il dito dal bordo destro dello schermo per accedere alla barra Accessi.
2. Toccare **Impostazione**  → **Rete**  → **Fornitore di servizi** → **Disconnetti**.

-  **N.B.:** Una volta che il tablet è disconnesso dalla banda larga mobile, l'opzione **Connetti automaticamente** verrà disattivata.

Opzioni banda larga mobile

1. Passare il dito dal bordo destro dello schermo per accedere alla barra Accessi.
2. Toccare **Impostazioni**  → **Reti** .
3. Toccare e continuare a toccare **Fornitore di servizi** o fare clic con il pulsante destro del mouse se il computer è inserito nell'alloggiamento di espansione.
 - Toccare **Mostra/Nascondi utilizzo stimato dei dati** per mostrare o nascondere l'utilizzo dei dati.
 - Toccare **Imposta come connessione a consumo/non a consumo** per impostare una connessione come una connessione con misurazione/senza misurazione.
 - Toccare **Visualizza proprietà di connessione** per visualizzare le proprietà di connessione a banda larga mobile.



-  **N.B.:** Se l'opzione **Imposta come connessione a consumo** è attivata, Windows Update non scaricherà gli aggiornamenti automaticamente a meno che non tratti di un critico aggiornamento relativo alla sicurezza dall'elevata priorità.

Informazioni sull'hardware del fornitore di servizi

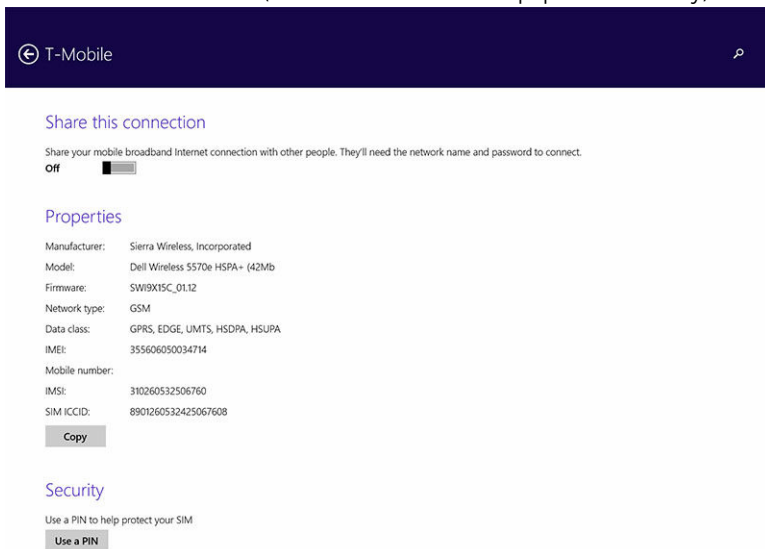
1. Passare il dito dal bordo destro dello schermo per accedere alla barra Accessi.
2. Toccare **Impostazioni**  → **Modifica impostazioni PC** → **Rete**.
3. Toccare **Fornitore di servizi** per visualizzare le informazioni sull'hardware tra cui le informazioni relative al numero IMEI (International Mobile Equipment Identity).



Abilitazione blocco PIN

1. Passare il dito dal bordo destro dello schermo per accedere alla barra Accessi.
2. Toccare **Impostazioni**  → **Rete** .
3. Toccare e continuare a toccare **Fornitore di servizi** o fare clic con il tasto destro del mouse se il computer è inserito nell'alloggiamento di espansione.
4. Toccare **Visualizza proprietà connessione** → **Sicurezza** → **Utilizza un PIN**.
5. Inserire il proprio **codice PIN SIM**.

-  **N.B.:** **Fornitore di servizi** si riferisce al provider di servizi di rete disponibile presso la sede.

 **ATTENZIONE:** Se si inserisce il codice PIN errato, la connessione a banda larga mobile non verrà stabilita. Se si inserisce il codice PIN sbagliato tre volte, la scheda SIM viene bloccata. Per sbloccare la scheda SIM contattare il fornitore di servizi per ottenere un Personal Unblocking Key (PUK, Codice di sblocco personale) per sbloccare la scheda SIM.

-  **N.B.:** Prima di contattare il gestore, disporre del numero IMEI.

Aggiornamento/recupero/reimpostazione del tablet

È possibile aggiornare/recuperare/ripristinare il tablet alle impostazioni di fabbrica.

1. Passare il dito dal bordo destro dello schermo per accedere alla barra Accessi.
2. Toccare **Impostazioni**  → **Modifica impostazioni PC** → **Aggiorna e recupera** → **Recupera**.
 - **Aggiornare il PC senza compromettere i file**
 - **Rimuovere tutti i componenti e reinstallare Windows**
 - **Avvio avanzato**
3. Selezionare una qualsiasi opzione di ripristino per completare l'operazione.

Aggiornare il PC senza compromettere i file

Questa opzione consente di aggiornare i tablet senza perdere foto, musica, video e altri file personali. Se si desidera eseguire questa azione:

1. Fare clic su **Inizia subito**. La finestra Reinizializza il PC si apre.
2. Fare clic su **Next** (Avanti).
3. Fare clic su **Aggiorna**.

Fare clic su **Annulla** per annullare questa azione.

Rimuovere tutti i componenti e installare nuovamente Windows

Questa opzione consente di eseguire un ciclo di alimentazione del tablet o di avviarlo completamente ed è possibile reimpostare le impostazioni predefinite/di fabbrica. Se si desidera eseguire questa azione:

1. Fare clic su **Inizia subito**. La finestra Reimposta il PC si apre.
2. Fare clic su **Next** (Avanti).

Dopo aver fatto clic su **Avanti**, si dovrà selezionare una delle due seguenti opzioni per terminare l'attività:

- **Rimuovi tutti i file**: se si seleziona questa opzione, Windows consente di rimuovere foto, musica, video e altri file personali.
- **Esegui pulizia completa dell'unità**: se si seleziona questa opzione, Windows viene reimpostato il tablet.

 **ATTENZIONE: La reimpostazione del tablet cancella tutti i dati dal tablet, tra cui la configurazione dell'account, musica, immagini, file, ecc. Accertarsi di avere eseguito il backup di tutti i dati necessari prima di procedere.**

Fare clic su **Annulla** per annullare questa azione.

Avvio avanzato

Questa opzione consente di avviare da un dispositivo o da un compact disc (come DVD o un'unità USB) e modificare le impostazioni del firmware del tablet, modificare le impostazioni dell'avvio di Windows o ripristinare Windows dall'immagine di sistema. Se si desidera eseguire questa operazione, fare clic su **Riavvia ora**.



 **N.B.:** Le applicazioni di terze parti saranno rimosse.

Sincronizzazione del tablet

Utilizzo di un account Microsoft

Se il computer è dotato di Microsoft Windows 8.1 installato, è possibile sincronizzare le impostazioni utente del tablet con il computer utilizzando un account Microsoft. Quando si esegue l'accesso con il proprio account Microsoft sul tablet, è possibile sincronizzare automaticamente le impostazioni, tra cui cronologia del browser Internet, applicazioni, impostazioni e i file personali, ecc., con altri PC Windows 8.1 e tablet Windows 8.1.

 **N.B.:** È necessario disporre di una connessione senza fili sia per il computer che per tablet.

1. Passare alla barra Accessi, quindi fare clic su **Impostazioni**  → **Modifica impostazioni PC** → **Account** → **Connetti a un account Microsoft** per far passare l'account computer locale all'account Microsoft.
2. Una nuova opzione sarà aggiunta a **Impostazioni PC** denominata **Sincronizza impostazioni**.
3. Fare clic su **Impostazioni**  → **Modifica impostazioni PC** → **Altre impostazioni PC** → **Sincronizza impostazioni** per visualizzare tutti i tipi di interruttori per la sincronizzazione di dati e impostazioni.

Copia di file musicali, foto e video

1. Collegare una chiavetta USB o una scheda micro SD al computer e copiare i file necessari.
2. Al completamento della copia, utilizzare la procedura guidata **Rimozione sicura dell'hardware** per rimuovere il tablet dal computer.
3. È inoltre possibile utilizzare le funzionalità Skydrive di Win 8.1 per copiare musica, foto e video.

Funzionalità stilo opzionale

In questa sezione vengono fornite informazioni sulle funzionalità disponibili nel tablet.

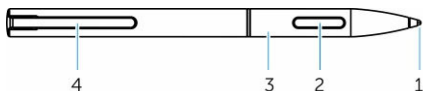

Caratteristica	Funzionalità
1 penna in piombo	Fornisce le funzionalità di schermo a sfioramento.
2 penna a scatto	Utilizzata per eseguire un clic con il pulsante destro del mouse.
3 cilindro medio	Fornisce accesso allo scomparto della batteria.
4 tappo posteriore penna fermaglio/penna	Utilizzato per proteggere lo stilo in tasca.

 **N.B.:** Lo stilo è opzionale e viene venduto separatamente.

 **N.B.:** La stilo può essere utilizzata solo con i tablet della serie Dell Venue 11 pro. Non è infatti compatibile con i tablet Dell della generazione precedente. Inoltre, la stilo acquistata per l'uso con qualsiasi altro tablet Dell non è supportato dai tablet della serie Dell Venue 11 pro.

Preparazione all'uso dello stilo

1. Girare il cilindro centrale in una direzione in senso antiorario.



2. Inserire una batteria AAAA con il lato positivo rivolto verso la punta della penna.



 **N.B.:** Seguire le normative e gli statuti locali e regionali relativi allo smaltimento di rifiuti quali batterie.

3. Riassemblare il cilindro sicuro.

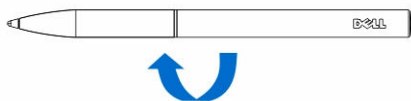

Uso dello stilo opzionale con il tablet

Lo stilo è progettato ergonomicamente per funzionare con il tablet per lunghi periodi di tempo. L'utente può passare senza difficoltà tra modalità penna e dito senza alcuna cambio manuale. Lo stilo supporta funzionalità come blocco del palmo, rilevamento al passaggio e alla pressione che consentono l'accuratezza e la facilità d'uso leader del settore poiché non è necessaria calibrazione. I due pulsanti sono configurabili tramite software per l'utilizzo di funzionalità quali cancellazione, evidenziandone, o esecuzione del clic del mouse. È possibile usare la punta dello stilo per disegnare forme, selezionare testo, ruotare una pagina e scrivere o firmare documenti sul tablet.

È inoltre possibile premere il pulsante sul lato del stilo per eseguire il clic con il pulsante sinistro e le funzioni di clic destro sul tablet.

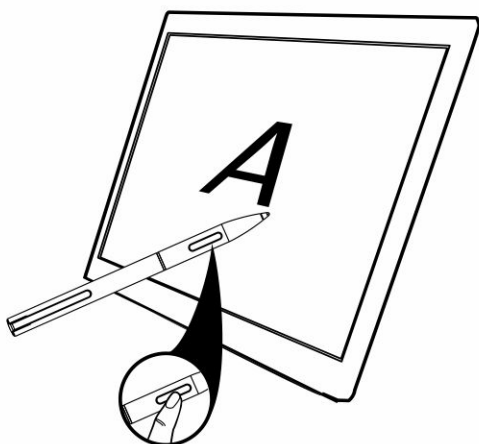

Funzionalità dell'alloggiamento di espansione del desktop

Questa sezione fornisce informazioni sulle funzionalità disponibili nell'alloggiamento di espansione del desktop.

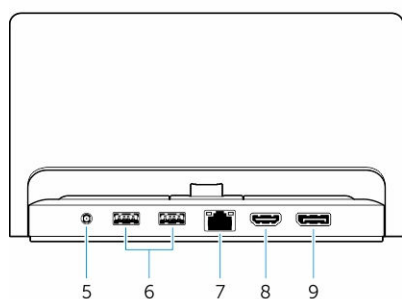
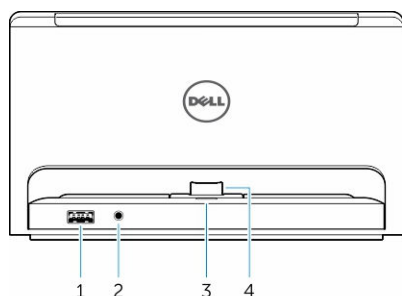

Caratteristica

- 1 connettore USB 3.0
- 2 Connettore audio
- 3 Indicatore di stato dell'alimentazione
- 4 connettore di aggancio della docking station
- 5 Connettore di alimentazione:
- 6 connettori USB 3.0
- 7 Connettore di rete
- 8 connettore HDMI

Funzionalità

- Collegare i dispositivi USB, come una memoria flash.
- Collegare le cuffie o gli altoparlanti esterni.
- Indica lo stato di alimentazione.
- Collegare il connettore di inserimento nell'alloggiamento di espansione sul tablet.
- Collegare l'adattatore c.a.
- Collegare i dispositivi USB, come una memoria flash.
- Collegare un cavo Ethernet per l'accesso a Internet. La porta del connettore di rete supporta il cavo Ethernet 10/100 alla porta.
- Collegare dispositivi HDMI compatibili come proiettori, monitor e TV.

9 connettore DisplayPort

Collegare dispositivi che supportano DisplayPort, come proiettori, monitor e TV.

- ✎ **N.B.:** L'output DisplayPort supporta solo gli adattatori DisplayPort-DisplayPort o quelli attivi DisplayPort. Gli adattatori passivi non sono supportati da DisplayPort.
- ✎ **N.B.:** L'alloggiamento di espansione del desktop è venduto separatamente e non è stato consegnato con il tablet.
- ✎ **N.B.:** Quando si collega il tablet al connettore HDMI o a un connettore DisplayPort, è possibile selezionare le seguenti opzioni per lo schermo esterno:
 - Solo tablet
 - Duplica
 - Esteso
 - Solo unità esterna

Inserimento del tablet nell'alloggiamento di espansione

Le immagini riportate di seguito visualizzano come connettere il tablet nell'alloggiamento di espansione:

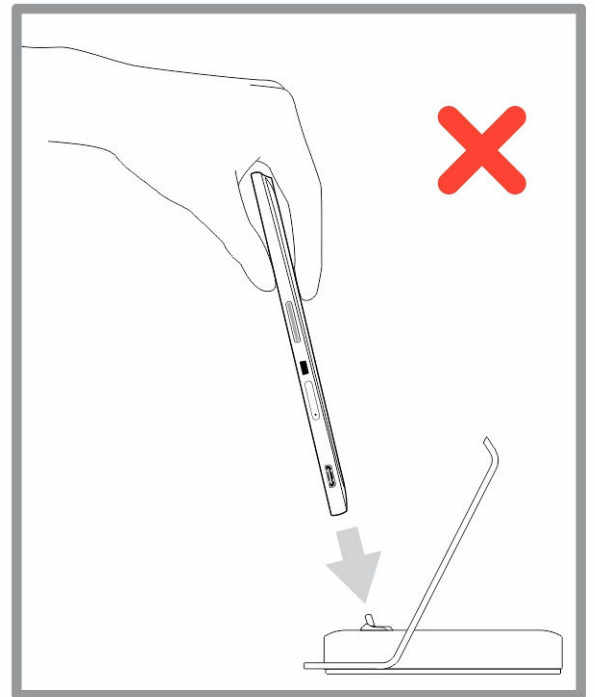
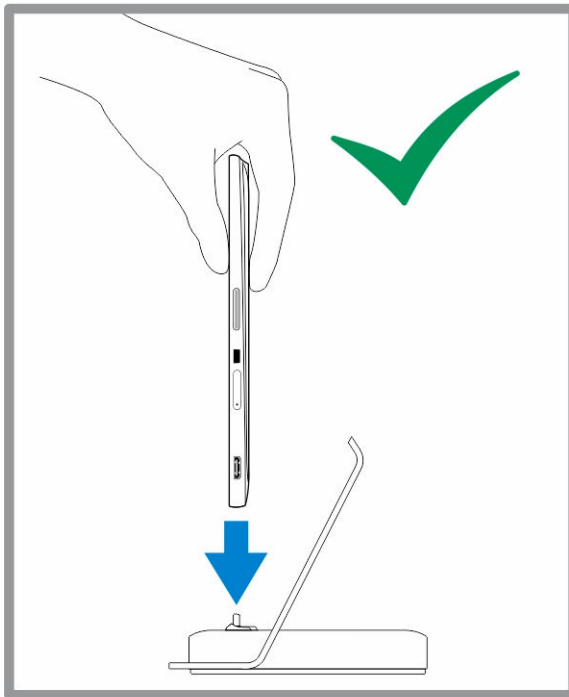

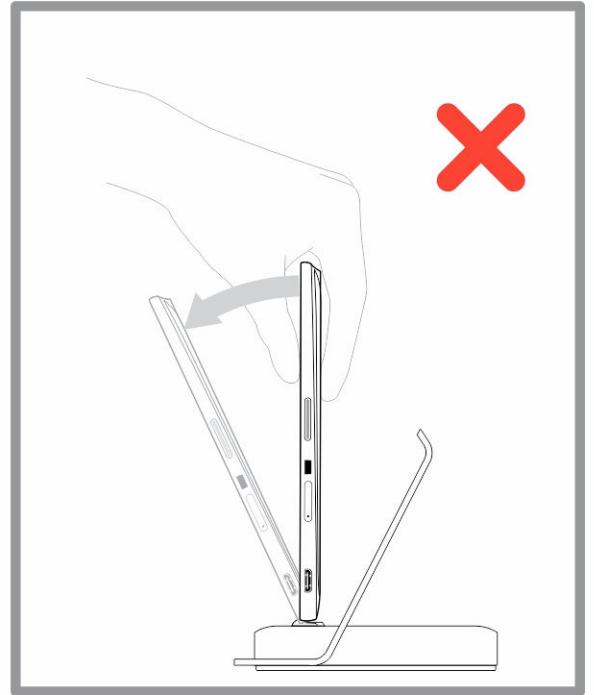
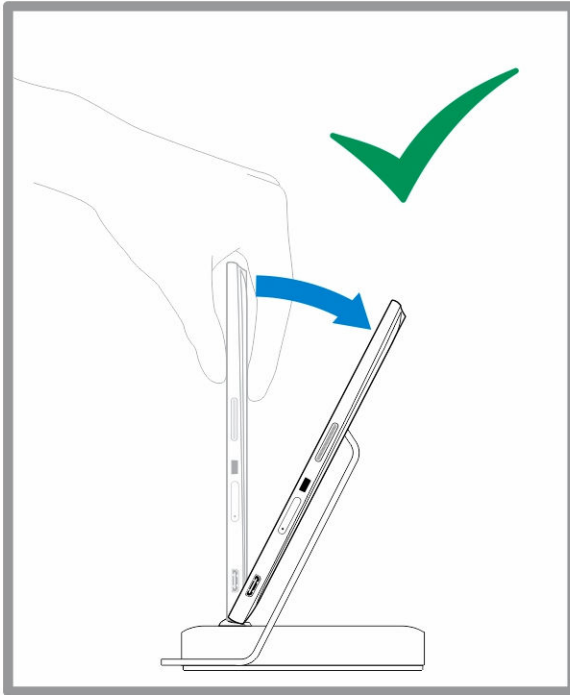

Collegamento dell'adattatore di alimentazione c.a.

Collegare un'estremità dell'adattatore di alimentazione ad una presa a muro e l'altra estremità al connettore di alimentazione sull'alloggiamento di espansione desktop.

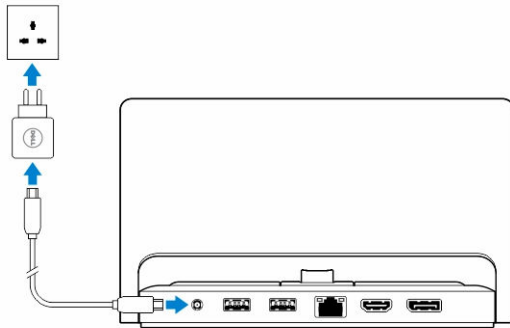

Funzionalità dell'alloggiamento di espansione della tastiera da viaggio sottile

Questa sezione fornisce informazioni sulle funzionalità disponibili sull'alloggiamento di espansione della

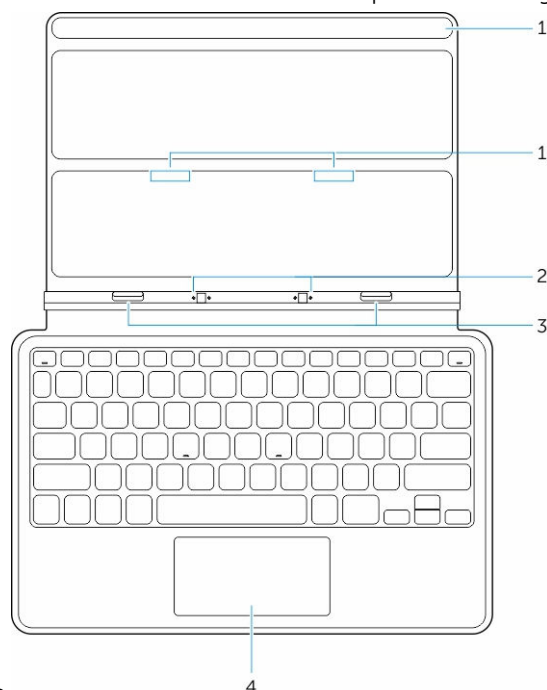

tastiera da viaggio sottile.

Tabella 1.

Caratteristica	Funzionalità
1 Magneti	Magneti per abilitare l'aggancio.
2 piedini di inserimento nell'alloggiamento di espansione	Consente al tablet di stabilire un contatto elettrico con l'alloggiamento di espansione.
3 connettori di inserimento nell'alloggiamento di espansione	Collegare il connettore di inserimento nell'alloggiamento di espansione sul tablet.
4 touchpad	Consente di spostare il puntatore del mouse sullo schermo e fornisce le funzionalità di un mouse.

 **N.B.:** L'alloggiamento di espansione della tastiera da viaggio sottile è venduto separatamente e non è consegnato con il tablet.

Aggancio del tablet all'alloggiamento di espansione della tastiera da viaggio

1. Allineare i due connettori di inserimento nell'alloggiamento di espansione sul tablet a quelli sull'alloggiamento di espansione.
2. Far scorrere il tablet verso il basso fino a quando scatta in posizione.

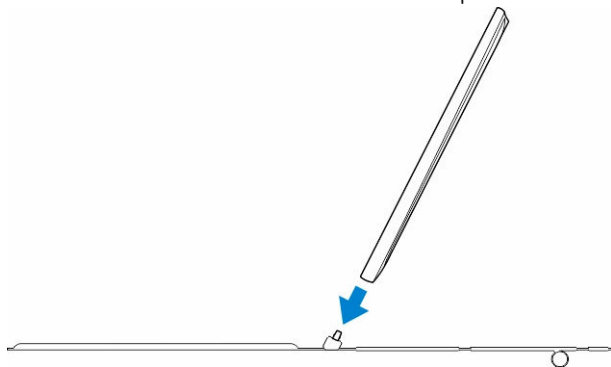

3. Collegare il coperchio della tastiera e farlo scorrere verso il basso per collegare l'alloggiamento di

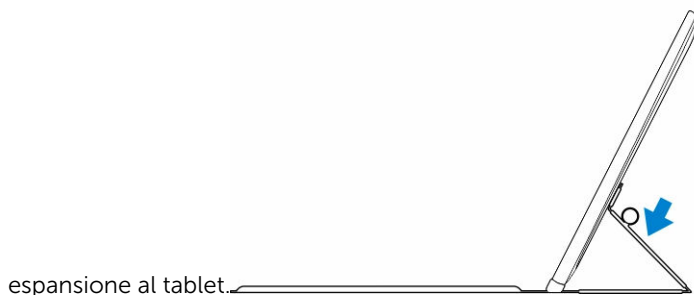
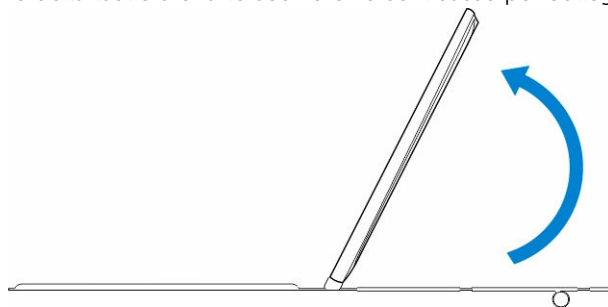

 **N.B.:** Quando la connessione è eseguita, è necessario attivare manualmente la tastiera su schermo se viene visualizzata sullo schermo.

Funzionalità dell'alloggiamento di espansione della tastiera mobile

Questa sezione fornisce informazioni sulle funzionalità disponibili nell'alloggiamento di espansione della

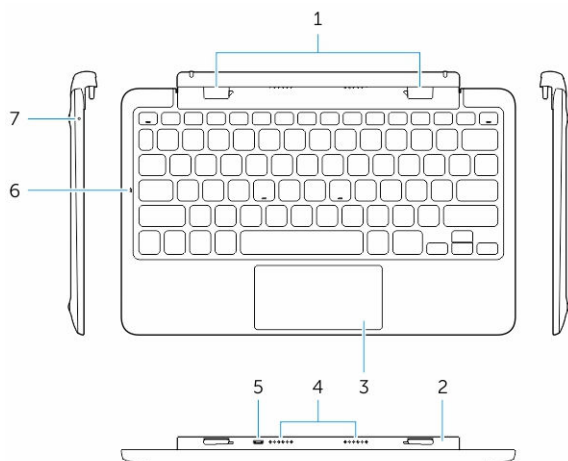

tastiera.

Caratteristica

Funzionalità

1 connettori dell'alloggiamento di espansione	Collegare gli slot della guida dell'alloggiamento di espansione
2 cardine girevole	Consente al tablet di ruotare attorno ai cardini.
3 touchpad	Consente di spostare il puntatore del mouse sullo schermo e fornisce le funzionalità di un mouse.
4 piedini alloggiamento di espansione	Consente al tablet di stabilire un contatto elettrico con l'alloggiamento di espansione.
5 connettore di alimentazione USB	Collegare un caricatore micro USB per caricare l'alloggiamento di espansione.
6 LED di BLOC MAIUSC	Indica se il tasto BLOC MAIUSC sulla tastiera è acceso.
7 LED del livello di carica della batteria	Indica se la batteria è in carica quando si è collegati all'alimentazione c.a..



N.B.: È consigliato/più semplice inserire il tablet con un'angolazione di 90 gradi.



N.B.: L'alloggiamento di espansione della tastiera è venduto separatamente e non è stato consegnato con il tablet.

Inserimento del tablet nell'alloggiamento di espansione della tastiera

1. Ruotare l'alloggiamento di espansione della tastiera di 90 gradi.



N.B.: La posizione del cardine verrà aperta, quando viene inserito il tablet nell'alloggiamento di espansione della tastiera.

2. Inserire il tablet nell'alloggiamento di espansione della tastiera.

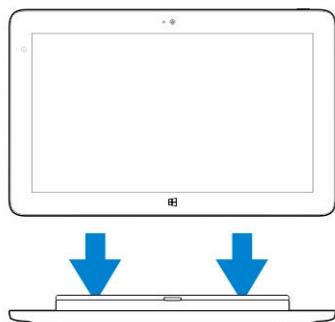

N.B.: Quando la connessione è eseguita, è necessario attivare manualmente la tastiera su schermo se viene visualizzata sullo schermo.

Disinserimento del tablet dall'alloggiamento di espansione della tastiera

1. Tenere premuto il pulsante sull'alloggiamento di espansione della tastiera mobile

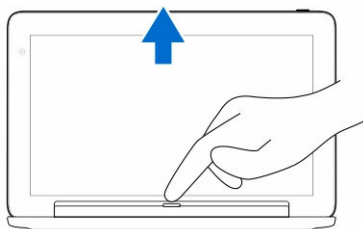

2. Sollevare il tablet dall'alloggiamento di espansione della tastiera mobile.

Caricamento dell'alloggiamento di espansione

ATTENZIONE: Usare esclusivamente l'adattatore di alimentazione e cavi di alimentazione forniti per caricare il tablet e l'alloggiamento di espansione. L'utilizzo di adattatori di alimentazione o cavi di alimentazione non autorizzati può causare gravi danni al tablet e all'alloggiamento di espansione.

1. Collegare l'adattatore di alimentazione alla porta di caricamento micro USB sull'alloggiamento di



2. L'alloggiamento di espansione della tastiera si ricarica attraverso il tablet se l'alimentazione c.a. è collegata al tablet.

 **N.B.:** L'alimentazione non può essere collegata direttamente per percorrere la tastiera quando il tablet è inserito nell'alloggiamento di espansione.

 **N.B.:** La batteria dell'alloggiamento di espansione necessita di circa quattro ore per una carica completa.

Per ulteriori informazioni sul tempo di ricarica della batteria del tablet, consultare *Caricamento del tablet*.

È possibile controllare lo stato della batteria dell'alloggiamento di espansione della tastiera da i seguenti elementi:

- Indicatore di carica batteria situato sul lato sinistro dell'alloggiamento di espansione della tastiera:

Comportamento LED

Bianco fisso acceso

Spento

Descrizione

La batteria è in carica con alimentazione c.a. se l'adattatore c.a. è collegato direttamente all'alloggiamento di espansione.

La batteria non si ricarica, nessun adattatore c.a. è collegato, la batteria è completamente carica o l'alimentazione c.a. è collegata direttamente sul tablet.

Per ulteriori informazioni sul controllo dello stato della batteria del tablet, consultare *Stato di carica della batteria*.

Comportamento batteria

Quando l'alimentazione c.a. è collegata, il tablet viene caricato prima e in seguito viene caricato l'alloggiamento di espansione. Durante lo scaricamento o quando l'alimentazione c.a. non è collegata, viene utilizzato prima l'alloggiamento di espansione e in seguito il tablet.

Pulizia del tablet

 **ATTENZIONE:** Prima di eseguire la pulizia del tablet, scollegare tutti i cavi. Pulire il tablet con un panno morbido inumidito con acqua. Non usare detergenti spray o liquidi che potrebbero contenere sostanze infiammabili.

1. Spegner il tablet. Per ulteriori informazioni sullo spegnimento del tablet, consultare la sezione **Spegnimento del tablet**.
2. Scollegare eventuali dispositivi collegati, cuffie, altoparlanti e alloggiamento di espansione della tastiera dal tablet e dalle rispettive prese elettriche.
3. Rimuovere le eventuali schede micro SD e micro SIM. Per ulteriori informazioni sulla rimozione delle schede micro SD e micro SIM, vedere **Rimuovere la scheda micro SD** e **Rimuovere la scheda micro SIM**.
4. Inumidire un panno morbido e privo di lanugine con acqua o un detergente per schermi e pulire la superficie del tablet fino a quando non è pulito. Non permettere l'entrata di acqua dal panno nelle porte del tablet ed evitare che raggiunga il pulsante **Windows**.

 **N.B.:** Per evitare di danneggiare il tablet o lo schermo, seguire le istruzioni fornite con il prodotto.

 **N.B.:** Non pulire la tastiera con un panno umido.

Risoluzione dei problemi

Problema della batteria

Problemi

La batteria non si carica

Possibili cause

La temperatura del tablet è inferiore a 0 °C o superiore a 40 °C.

La batteria o l'adattatore di alimentazione è danneggiato.

La batteria si scarica rapidamente anche quando il tablet è in modalità di standby

Se il tablet non è nel raggio di una rete a cui può connettersi, esso continua a inviare segnali per individuare una stazione di base e ciò consuma la batteria.

Possibili soluzioni

- Scollegare l'adattatore di alimentazione c.a. Dell dalla presa a muro e verificare che la presa elettrica sia funzionante.
- Provare a collegarsi con un altro adattatore di alimentazione c.a. Dell (se disponibile).
- Controllare tutti i collegamenti dei cavi e inserirli di nuovo nella presa di corrente a muro, quindi collegare di nuovo il tablet.
- Controllare l'indicatore LED dell'adattatore c.a. per verificare se l'adattatore c.a. sia funzionante.
- Controllare tutti i connettori per verificare la corretta connettività.



N.B.: la batteria del tablet necessita di circa 4 ore per una carica completa.

Caricare la batteria a una temperatura ambientale tra 0 °C a 40 °C.

Contattare un rivenditore autorizzato Dell per sostituire la batteria o l'adattatore di alimentazione.

- Spegnerne temporaneamente il tablet.
- Spostare il tablet nel raggio di una rete a cui è

in grado di connettersi, oppure spegnere temporaneamente il collegamento senza fili sul tablet.

- Utilizzare il tablet in modalità Aereo.

Problema di sistema

Problemi	Possibili cause	Possibili soluzioni
Il tablet non si accende	La batteria è completamente scarica.	<ol style="list-style-type: none">1. Caricare il tablet per almeno 4 ore.2. Tenere premuto il pulsante Accensione per 4 secondi.
Tablet non si spegne		Tenere premuto il pulsante Accensione per 11 secondi per eseguire un arresto definitivo.
Il tablet si blocca		Tenere premuto il pulsante Accensione per 11 secondi per eseguire un arresto definitivo.
Il tablet non risponde o si comporta in modo imprevisto	<ul style="list-style-type: none">• Errore driver• Errore del sistema operativo• Virus/malware	<ol style="list-style-type: none">1. Arrestare e riavviare il tablet.2. Aggiorna il tablet.3. Contattare il servizio di supporto tecnico Dell. Visitare il sito dell.com/support o dell.com/contactdell.
Il software o una funzionalità non funziona come previsto		Riavviare il tablet, gli aggiornamenti software possono essere scaricati in sottofondo. È possibile passare il dito dal bordo destro dello schermo per accedere alla barra Accessi e quindi toccare Impostazioni → Accensione → Riavvia per riavviare il tablet.
La docking station non funziona come previsto		<ul style="list-style-type: none">• Sganciare/agganciare il tablet. Se il problema persiste, eseguire un ciclo di accensione del tablet sull'alloggiamento di espansione.• Provare a inserire il tablet con un'altra docking station Dell (se disponibile).

Problema dello schermo a sfioramento

Problemi	Possibili cause	Possibili soluzioni
Lo schermo a sfioramento risponde lentamente o non correttamente	La copertura protettiva impedisce al tablet di riconoscere gli input.	<ul style="list-style-type: none">• Arresto e riavvio del tablet.• Con delicatezza, strofinare lo schermo con un panno asciutto pulito.• Rimuovere i coperchi protettivi dallo schermo a sfioramento• Se il sistema operativo viene reinstallato, assicurarsi che tutti i driver siano installati.

Verifica della scheda di rete senza fili

È possibile verificare in **Gestione dispositivi** se il computer è dotato di una scheda WLAN/WWAN.

Windows 8

1. Fare clic sull'icona **Desktop** → **Computer** → **Apri Pannello di controllo** → **Gestione dispositivi**. Se viene richiesta una conferma o una password dell'amministratore, digitare la password o fornire la conferma. Viene visualizzata la finestra Gestione dispositivi.
2. Espandere **Schede di rete**, la rete senza fili verrà elencata sotto la scheda di rete se disponibile.

Inoltre, a seconda di quanto si è selezionato al momento dell'acquisto del computer, il computer presenta varie configurazioni. Per determinare la configurazione del computer, consultare uno dei seguenti:

- Conferma dell'ordine
- Guida in linea e supporto tecnico di Microsoft Windows
- In Strumenti, fare clic su **Informazioni sul computer** → **Cerca informazioni sull'hardware installato**.

Per controllare la scheda a banda larga mobile nella Guida in linea e supporto tecnico di Windows:

1. Fare clic su **Start** → **Guida in linea e supporto tecnico** → **Utilizza Strumenti** per visualizzare le informazioni sul computer e i problemi di diagnostica.

Nella schermata Informazioni sul computer: Hardware, è possibile visualizzare il tipo scheda a banda larga mobile installata nel computer, nonché gli altri componenti hardware.

Problema di rete

Problemi	Possibili cause	Possibili soluzioni
Nessuna connessione senza fili		<ol style="list-style-type: none">1. Verificare se la funzionalità radio senza fili è accesa. Vedere Impostazioni rete senza fili.2. Provare ad avvicinarsi al punto di accesso senza fili.

Nessuna connessione a banda larga mobile

- La banda larga mobile è stata limitata.
- Nessun segnale dal provider di servizi.

3. Provare a connettersi a un altro punto di accesso senza fili.
4. Reimpostare il router senza fili, in caso di utilizzo di una rete privata; aprire il browser per visualizzare la pagina di destinazione se si utilizza una rete pubblica.
5. Contattare il provider di servizi Internet per assistenza.

1. Verificare se la banda larga mobile è attiva. Vedere [Attivare/Disattivare banda larga mobile](#)
2. Spostare il tablet in un luogo diverso per una migliore ricezione del segnale.

Contattare il provider dei servizi per modificare il piano della banda larga.

Configurazione del sistema

La configurazione del sistema abilita a gestire l'hardware del computer e a individuare le opzioni a livello di BIOS. Dalla configurazione del sistema è possibile:

- Modificare le configurazioni di NVRAM dopo aver aggiunto o rimosso hardware
- Visualizzare la configurazione dell'hardware di sistema
- Abilitare o disabilitare i dispositivi integrati
- Configurare i limiti delle prestazioni e della gestione del risparmio energetico
- Gestire la sicurezza del computer

Per accedere alle opzioni di configurazione del sistema (BIOS):

1. Collegare il tablet all'alloggiamento di espansione della tastiera o collegare una tastiera USB abilitata al tablet.
2. Premere il pulsante **Accensione**  per accendere il tablet o riavviare il tablet se è già stato acceso.
3. Premere **F2** dopo aver visualizzato il logo Dell.

 **N.B.:** Potrebbe essere necessario premere **F2** ripetutamente fino a che Windows reindirizza alle opzioni di configurazione del sistema.

Per accedere alle opzioni di installazione del sistema (BIOS) senza una tastiera esterna:

1. Premere il pulsante **Accensione**  per accendere il tablet o riavviare il tablet se è già stato acceso.
2. Tenere premuto il pulsante **Volume su** quando viene visualizzato il logo Dell, all'interno della schermata.
3. Quando viene visualizzato il menu di selezione di avvio F12, premere il pulsante **Volume su** per modificare la selezione di avvio per l'opzione di configurazione del BIOS.

 **N.B.:** Il **Volume pulsante su** cicla tramite le opzioni di menu (Opzioni di avvio, Configurazione BIOS, Diagnostica, ecc.). È possibile selezionare l'opzione desiderata premendo il pulsante **Volume su**.

4. Premere il pulsante **Volume su** per selezionare l'opzione.

Opzioni di Installazione del sistema (BIOS)

Tabella 2. Informazioni di sistema

Opzione	Funzione
BIOS Version	Visualizza la revisione BIOS.
Service Tag	Visualizza il Numero di servizio del tablet.

Opzione	Funzione
Asset Tag	Visualizza il Numero di servizio del tablet.
Ownership Tag	Mostra le informazioni di proprietà.
Manufacture Date	Mostra la data di produzione.
Ownership Date	Mostra la data di proprietà.
Express Service Code	Visualizza il codice di servizio espresso del tablet.
Memory Installed	Mostra la memoria installata sul tablet
Memory Available	Visualizza la memoria disponibile sul tablet.
Memory Speed	Mostra la velocità di memoria.
Memory Channel Mode	Visualizza le capacità di memoria sul tablet.
Memory Technology	Visualizza nuovo tipo di file del dispositivo in Linux per l'interazione con memoria flash.
Processor Type	Visualizza il tipo di processore disponibile nel tablet.
Core Count	Visualizza il numero di core del tablet.
Processor ID	Visualizza l'ID del processore.
Current Clock Speed	Visualizza la velocità di clock corrente del tablet.
Minimum Clock Speed	Visualizza la velocità minima di clock del processore.
Maximum Clock Speed	Visualizza la velocità massima di clock del processore.
Processor L2 Cache	Visualizza la cache L2 del tablet.
Processor L3 Cache	Visualizza la cache L3 del tablet.
HT Capable	Visualizza che il tablet è compatibile con Hyper-Threading.

Opzione	Funzione
64-bit Technology	Visualizza le funzioni del tablet con tecnologia a 64 bit (Intel EM64T).
Video Controller	Visualizza il video controller utilizzato nel tablet.
Video BIOS Version	Visualizza il numero di versione del BIOS del tablet.
Video Memory	Visualizza la memoria video del tablet.
Panel Type	Visualizza il tipo di pannello utilizzato nel tablet.
Native Resolution	Visualizza la risoluzione del tablet.
Audio Controller	Visualizza il controller audio utilizzato nel tablet.
Wi-Fi Device	Visualizza il dispositivo Wi-Fi nel tablet.
Cellular Device	Visualizza il dispositivo cellulare nel tablet.
Bluetooth Device	Visualizza il dispositivo Bluetooth nel tablet.

Tabella 3. Battery Information

Opzione	Funzione
Adattatore c.a.	Mostra le informazioni dell'adattatore c.a.
Battery Status	Mostra lo stato corrente della batteria.
Battery Charge State	Mostra se la batteria è in carica o non.
Battery Health	Mostra lo stato della batteria.

Tabella 4. Boot Sequence

Opzione	Funzione
Boot Sequence	Visualizza l'ordine secondo il quale il BIOS ricerca i dispositivi nel tentativo di trovare un sistema operativo da avviare. Le opzioni sono: <ul style="list-style-type: none"> • Windows Boot Manager

Opzione	Funzione
Boot List Option	<ul style="list-style-type: none"> • UEFI <p>Consente di modificare l'opzione dell'elenco di avvio.</p> <ul style="list-style-type: none"> • Riferimento • UEFI <p>È inoltre possibile eseguire altre opzioni. Le opzioni sono:</p> <ul style="list-style-type: none"> • Aggiungi opzione avvio: questa opzione consente di aggiungere un'opzione di avvio • Elimina opzione avvio: questa opzione consente di eliminare un'opzione di avvio esistente • Visualizza: questa opzione consente di visualizzare un'opzione di avvio

Tabella 5. Advanced Boot Options

Opzione	Funzione
Enable Legacy Option ROMs (Abilita ROM opzione legacy)	<p>Durante la modalità di avvio UEFI, l'opzione Legacy ROM consentirà all'opzione legacy di caricarsi. Questa opzione non è consentita se Avvio sicuro è abilitato.</p>

Tabella 6. Date/Time

Opzione	Funzione
System Date	Visualizza la data di sistema.
System Time	Visualizza l'ora di sistema.

Tabella 7. System Configuration (Configurazione del sistema)

Opzione	Funzione
USB Configuration	<p>Consente di configurare il controller USB integrato. Le opzioni sono:</p> <ul style="list-style-type: none"> • Enable Boot Support (Attiva supporto avvio) • Abilitare il controller USB 3.0 • Enable External USB Port (Attiva porta USB esterna) <p>Impostazione predefinita: sono attivate tutte le opzioni.</p>
USB PowerShare	<p>Consente di configurare il comportamento della funzionalità PowerShare. Impostazione</p>

Opzione	Funzione
Audio	<p>predefinita: Not enabled (Non abilitato)</p> <p>Questo campo consente di attivare o disattivare il connettore audio integrato.</p> <ul style="list-style-type: none"> Abilita audio. Impostazione predefinita: Enabled (Abilitato)
Miscellaneous Devices	<p>Consente di abilitare o disabilitare i vari dispositivi sul sistema:</p> <ul style="list-style-type: none"> Abilita microfono. Impostazione predefinita: Enabled (Abilitato) Abilita fotocamera. Impostazione predefinita: Enabled (Abilitato) Abilita scheda multimediale. Impostazione predefinita: Enabled (Abilitato) Disable Media Card (Disabilita scheda multimediale)

Tabella 8. Video

Opzione	Funzione
LCD Brightness	<p>Mostra il pannello della luminosità quando il sensore della luce ambientale è disattivo.</p> <ul style="list-style-type: none"> Luminosità batteria Luminosità c.a.

Tabella 9. Security

Opzione	Descrizione
Admin Password	<p>Questo campo consente di impostare, modificare o eliminare la password (a volte chiamata password della configurazione) dell'amministratore (Admin). La password Admin abilita una serie di funzionalità di protezione. L'unità non possiede una password predefinita.</p> <p>Aggiungere una nuova password</p> <ul style="list-style-type: none"> Inserire la vecchia password Inserire la nuova password Confermare la nuova password <p>Fare clic su OK dopo aver inserito le informazioni relative alla password.</p>
System Password	<p>Permette di impostare, modificare o eliminare la password del tablet (precedentemente chiamata password primaria).</p>

Opzione	Descrizione
	<p>L'unità non possiede una password predefinita.</p> <p>Aggiungere una nuova password</p> <ul style="list-style-type: none"> • Inserire la vecchia password • Inserire la nuova password • Confermare la nuova password <p>Fare clic su OK dopo aver inserito le informazioni relative alla password.</p>
Internal HDD Password	<p>Consente di impostare, modificare o eliminare la password nell'unità disco rigido interna del tablet.</p> <p> N.B.: Modifiche eseguite correttamente della password entrano in vigore immediatamente.</p> <p>Impostazione predefinita: non impostata</p>
Strong Password	<p>Enable strong password (Abilita password sicura): questa opzione è disabilitata per impostazione predefinita.</p>
Password Configuration	<p>Questi campi controllano il numero di caratteri minimo e massimo consentito per le password Admin e Sistema. Eventuali modifiche a questi campi non sono attive finché non sono applicate tramite il pulsante Applica o salvando le modifiche prima di uscire dalla configurazione.</p> <ul style="list-style-type: none"> • Min password amministratore • Max password amministratore • Min password del sistema • Max password del sistema
Password Bypass	<p>Questa opzione consente di ignorare i messaggi per la password del sistema (di avvio) e la password HDD interna durante un riavvio del sistema.</p> <ul style="list-style-type: none"> • Disabled (Disattivato) • Riavvia bypass (Attivato, impostazione predefinita)
Password Change	<p>Consente di determinare se sono concesse modifiche alle password del sistema e del disco rigido quando è impostata una password amministratore.</p> <ul style="list-style-type: none"> • Consentire cambi alla password non Admin (impostazione predefinita)
Non-Admin Setup Changes	<p>Questa opzione consente di determinare se sono concesse modifiche alle opzioni di configurazione quando è impostata una password di Amministratore.</p> <ul style="list-style-type: none"> • Consentire cambi all'interruttore wireless (impostazione predefinita)
TPM Security	<p>Questa opzione consente di controllare se il Modulo di piattaforma fidata (TPM) nel sistema è abilitato e visibile al sistema operativo.</p> <p>TPM Security (impostazione predefinita)</p> <ul style="list-style-type: none"> • TPM ACPI Support (Supporto ACPI TPM) • Deactivate (Disattiva)

Opzione	Descrizione
	<ul style="list-style-type: none"> • Attivate (Attiva) <p> N.B.: Le opzioni di attivazione, disattivazione e cancellazione non sono influenzate se si caricano i valori predefiniti del programma di configurazione. Le modifiche a questa opzione vengono applicate immediatamente.</p>
PTT Security	<p>Consente di abilitare o disabilitare il Supporto PTT.</p> <ul style="list-style-type: none"> • PTT Security (impostazione predefinita) • Revoke Trust (impostazione predefinita)
Computrace (R)	<p>Questo campo consente di attivare o disattivare l'interfaccia del modulo BIOS del <i>Computrace Service</i> (Servizio Computrace) opzionale da <i>Absolute Software</i>.</p> <ul style="list-style-type: none"> • Disattiva (impostazione predefinita) • Disable (Disattiva) • Attivate (Attiva)
CPU XD Support	<p>Questa opzione abilita o disabilita la modalità Esegui disabilitazione del processore.</p> <ul style="list-style-type: none"> • Attiva supporto XD della CPU (Impostazione predefinita Enable, Attiva)
Admin Setup Lockout	<p>Consente di abilitare o disabilitare l'opzione per avviare una configurazione quando una password admin è impostata</p> <ul style="list-style-type: none"> • Attiva il blocco configurazione amministratore (impostazione predefinita)

Tabella 10. Secure Boot

Opzione	Funzione
Secure Boot	<p>Consente di attivare o disattivare la funzionalità di riavvio sicuro. Impostazione predefinita: Disabled (Disabilitato)</p>
Expert Key Management	<p>Consente di manipolare il database delle chiavi di sicurezza solo se il sistema è in modalità personalizzata. L'opzione Abilita modalità personalizzata non è impostata per impostazione predefinita. Le opzioni sono:</p> <ul style="list-style-type: none"> • PK • KEK • db • dbx <p>Se si attiva la Modalità personalizzata, le rilevanti opzioni per PK, KEK, db, and dbx vengono visualizzate. Le opzioni sono:</p> <ul style="list-style-type: none"> • Salva in file: salva la chiave su un file selezionato dall'utente.

Opzione	Funzione
	<ul style="list-style-type: none"> • Sostituisci da file: sostituisce la chiave corrente con una chiave di un file selezionato dall'utente. • Aggiungi da file: aggiunge una chiave al database corrente da un file selezionato dall'utente. • Elimina: elimina la chiave selezionata. • Reimposta tutte le chiavi: reimposta le impostazioni iniziali. • Elimina tutte le chiavi: elimina tutte le chiavi. <p> N.B.: Se si disabilita la Modalità personalizzata, tutte le modifiche verranno cancellate e le chiavi ripristinate alle impostazioni iniziali.</p>

Tabella 11. Prestazioni

Opzione	Descrizione
Multi Core Support	<p>Specifica se il processore avrà uno o tutti i core abilitati. Le prestazioni di alcune applicazioni miglioreranno con i core aggiuntivi.</p> <ul style="list-style-type: none"> • Tutti (impostazione predefinita) • 1 • 2
Intel SpeedStep	<p>Consente di abilitare o disabilitare la modalità Intel SpeedStep del processore.</p> <ul style="list-style-type: none"> • Attiva Intel(R) SpeedStep (impostazione predefinita)
C-States Control	<p>Consente di attivare o disattivare gli stati di standby del processore aggiuntivi.</p> <ul style="list-style-type: none"> • Stato C (impostazione predefinita)
Intel TurboBoost	<p>Consente di abilitare o disabilitare la modalità Intel TurboBoost del processore.</p> <ul style="list-style-type: none"> • Attiva Intel TurboBoost (impostazione predefinita): consente al driver Intel TurboBoost di aumentare le prestazioni della CPU o del processore grafico.
HyperThread control	<p>Consente di attivare o disattivare l'HyperThreading nel processore. Impostazione predefinita: Enabled (Abilitato)</p>

Tabella 12. Power Management (Gestione del risparmio di energia)

Opzione	Descrizione
AC Behavior	<p>Consente l'accensione automatica del tablet quando l'adattatore c.a. è collegato. L'opzione è disattivata.</p>

Opzione	Descrizione
	<ul style="list-style-type: none"> Wake on AC (Attiva in c.a.)
Auto On Time	<p>Consente di impostare l'orario in cui il tablet deve accendersi automaticamente. Le opzioni sono:</p> <ul style="list-style-type: none"> Disabilitato (impostazione predefinita) Every Day (Ogni giorno) Weekdays (Giorni feriali) Select Days (Seleziona giorni)
Advanced Battery Charge Configuration	<p>Questa opzione riporta le batterie nella modalità di caricamento avanzato della batteria del sistema per ottimizzare la condizione della batteria.</p> <ul style="list-style-type: none"> Lunedì Martedì Mercoledì Giovedì Venerdì Sabato Domenica
Primary Battery Charge Configuration (Configurazione carica batteria primaria)	<ul style="list-style-type: none"> Adaptive (Adattivo) Standard ExpressCharge Utilizzare c.a. principale Custom (Personalizzato) <p> N.B.: Alcune delle impostazioni della batteria potrebbero non essere disponibili per tutti i tipi di batterie. Per abilitare questa opzione, è necessario disabilitare il livello di carica della batteria in modalità di configurazione avanzata.</p>

Tabella 13. POST Behavior

Opzione	Descrizione
Adapter Warnings	<p>Consente di attivare i messaggi di avvertenza dell'adattatore quando si utilizzano alcuni adattatori di alimentazione. L'opzione è attivata per impostazione predefinita.</p> <ul style="list-style-type: none"> Enable Adapter Warnings (Attiva avvertenze adattatori)
Fastboot	<p>Questa opzione può accelerare il processo di avvio ignorando alcune fasi di compatibilità:</p> <ul style="list-style-type: none"> Minimal (Minimo) Thorough (Completo) Auto (impostazione predefinita Attiva)

Opzione	Descrizione
	 N.B.: L'attivazione del BIOS F2 Fastboot (Avvio veloce) impedisce l'accesso tramite USB o Thin/Travel. È comunque possibile accedere alla configurazione del BIOS premendo il pulsante Aumenta volume , dopo aver visualizzato la schermata del logo Dell.
Extended BIOS POST Time	Consente di creare un ritardo di pre-avvio ulteriore. Le opzioni sono: <ul style="list-style-type: none"> • 0 seconds (0 secondi). Questa opzione è abilitata per impostazione predefinita. • 5 secondi • 10 secondi

Tabella 14. Supporto di virtualizzazione

Opzione	Descrizione
Virtualization	Questa opzione specifica se un VMM (Virtual Machine Monitor, Monitor di una macchina virtuale) può utilizzare capacità hardware aggiuntive offerte dalla tecnologia Intel Virtualization. <ul style="list-style-type: none"> • Attiva Intel Virtualization Technology (Disattivato)
VT for Direct I/O	Questa opzione specifica se un VMM (Virtual Machine Monitor, Monitor di una macchina virtuale) può utilizzare capacità hardware aggiuntive offerte dalla tecnologia Intel Virtualization for Direct I/O. <ul style="list-style-type: none"> • Abilita VT for Direct I/O (impostazione predefinita)
Trusted Execution	Questa opzione specifica se un VMM (Virtual Machine Monitor) può utilizzare le funzionalità hardware aggiuntive fornite dalla Intel Trusted Execution Technology. Impostazione predefinita: Disabled (Disabilitata)

Tabella 15. Wireless

Opzione	Descrizione
Wireless Device Enable	Consente di abilitare o disabilitare i dispositivi wireless. <ul style="list-style-type: none"> • WWAN (Abilita, impostazione predefinita) • WLAN/WiGig

Tabella 16. Manutenzione

Opzione	Descrizione
Service Tag	Visualizza il Numero di servizio del tablet.
Asset Tag	Consente di creare un asset tag di sistema, se non è già impostato. Questa opzione non è impostata per impostazione predefinita.



Tabella 17. Registri di sistema

Opzione	Descrizione
BIOS events	Mostra il registro eventi del sistema e consente di cancellare il registro.

Opzione	Descrizione
	<ul style="list-style-type: none"> • Cancella registro
Thermal Events	<p>Consente di visualizzare e cancellare il registro degli eventi termici.</p> <ul style="list-style-type: none"> • Cancella registro
Power events	<p>Visualizza il registro eventi dell'alimentazione e consente di cancellare il registro.</p> <ul style="list-style-type: none"> • Cancella registro

Aggiornamento del BIOS

Aggiornare il BIOS (configurazione del sistema) durante il ricollocamento della scheda di sistema oppure se un aggiornamento è disponibile. Per i tablet, assicurarsi che la batteria sia completamente carica e collegata alla presa di alimentazione

1. Riavviare il tablet.
2. Accedere all'indirizzo Web **dell.com/support**.
3. Inserire il **Numero di servizio** oppure **Codice di servizio rapido** e fare clic su **Submit** (Invia).
 -  **N.B.:** Per individuare il Numero di servizio, cliccare su Dove trovo il **Numero di servizio?**
 -  **N.B.:** Se non si riesce a trovare il Numero di servizio, fare clic su **Rileva Numero di servizio**. Seguire le istruzioni visualizzate sullo schermo.
4. Se non si è in grado di individuare o trovare il Numero di servizio, è possibile selezionare il prodotto dall'elenco prodotti sotto **Supporto generale**.
5. Selezionare il **Tipo di prodotto** dall'elenco.
6. Selezionare il modello del prodotto e la pagina **Supporto per il prodotto** del proprio prodotto.
7. Fare clic su **Ottenere driver** e fare clic su **Visualizza tutti i driver**.
Viene visualizzata la pagina Driver e download.
8. Nella schermata Drivers e download, sotto l'elenco a discesa **Sistema operativo**, selezionare **BIOS**.
9. Identificare gli ultimi file del BIOS e fare clic su **Download File** (Scarica file).
È anche possibile analizzare i driver che necessitano di un aggiornamento. Per farlo è sufficiente per il prodotto, fare clic su **Analizza gli aggiornamenti del sistema** e seguire le istruzioni visualizzate.
10. Selezionare la modalità di download desiderata in **Selezionare la modalità di download desiderata nella finestra di seguito**; fare clic su **Download file (Scarica file)**.
Viene visualizzata la finestra **File Download** (Scarica file).
11. Fare clic su **Salva** per salvare il file sul desktop.
12. Fare clic su **Esegui** per installare le impostazioni del BIOS aggiornate sul tablet.
Seguire le istruzioni sulla schermata.

Specifiche

 **N.B.:** Le offerte possono variare in base alla regione. Le seguenti specifiche sono esclusivamente quelle richieste dalla legge per la spedizione del computer. Per maggiori informazioni sulla configurazione del computer, fare clic su **Guida e supporto** e selezionare l'opzione per visualizzare le informazioni sul computer.

Informazioni di sistema	
Chipset	Intel core M-5Y70/5Y71 e 5Y10/5Y10c
Larghezza del bus di memoria DRAM	128 bit (64 bit x 2 canali)
EPROM flash	128 Mbit Quad-SPI
Processore	
Tipo	Intel core M-5Y70/5Y71 e 5Y10/5Y10c
Frequenza del bus esterno	SOC nessun chipset collegato a bus esterno
Memoria	
Capacità della memoria	4 GB
Tipo di memoria	<ul style="list-style-type: none"> • DDR3L-RS da 4 GB • LPDDR3 da 4 e 8 GB
Velocità memoria	1600 MHz
Memoria minima	4 GB
Memoria massima	8 GB
Audio	
Tipo	Esecuzione regola esterna
Conversione stereo	24-bit
Altoparlanti	Altoparlante 25 x 9 x 3 mm AAC da 1 W
Video	
Tipo di video	integrato
Bus di dati	integrato
Controller video	iGPU Intel HD Graphics 5300

Comunicazioni	
Adattatore di rete	<ul style="list-style-type: none"> • WLAN • LTE/HSPA+ (opzionale)
Wireless	BT, NFC (opzionale)
Porte e connettori	
Audio	un jack da 3,5 mm
Video	un connettore micro HDMI
USB	un connettore conforme USB 3.0
Lettore di schede flash	un lettore di schede microSD
Porta di alloggiamento	un connettore Dell per alloggiamento di espansione a 40 piedini
Porta Subscriber Identity Module (SIM)	uno slot micro SIM
Schermo	
Tipo	TFT-LCD con interfaccia eDP, Full-HD (1920 x 1080)
Dimensioni	10,8 pollici Full High-Definition (FHD)
Dimensioni:	
Altezza	250,20 mm (9,85 pollici)
Larghezza	149,25 mm (5,90 pollici)
Diagonale	274,32 mm (10,08 pollici)
Area attiva (X/Y)	239,04 mm/134,46 mm
Risoluzione massima	1920 x 1080 pixel
Massima luminosità	400 nit
Frequenza d'aggiornamento	60 Hz
Angolo di visualizzazione minimo:	
Orizzontale	80/80
Verticale	80/80
Passo pixel	0,1245 mm x 0,1245 mm
fotocamera anteriore	
Tipo	OV 2722 (2 MP)
Risoluzione	1920 x 1080 pixel

Fotocamera posteriore	
Tipo	IMX 175 (8 MP)
Risoluzione	3264 x 2448 pixel
Di magazzino	
Di magazzino	NGFF SSD da 64 GB/128 GB o 256 GB
Batteria	
Tipo	da 2 elementi agli ioni di litio (36 WH)
Dimensioni:	
Lunghezza	240,85 mm (9,48 pollici)
Altezza	7,17 mm (0,28 pollici)
Larghezza	70,60 mm (2,78 pollici)
Peso	240,00 g (0,53 lb)
Tensione	7,4 V c.c. (nominale) e 8,7 V c.c. (massima)
Intervallo di temperatura	
In funzione	Da 0 °C a 50 °C (da 32 °F a 158 °F)
A riposo	-20 °C - 65 °C (4 °F - 149 °F)
Batteria pulsante	Ioni di litio CR2025 da 3 V
Adattatore c.a.	
Tipo	
Tensione d'ingresso	da 100 V c.a. a 240 V c.a.
Corrente d'ingresso (massima)	0,60 A
Frequenza d'entrata	da 50 Hz a 60 Hz
Alimentazione di uscita	23,4 W
corrente in uscita (30 W)	1,2 A/2,0 A
Tensione nominale di uscita	19,5 V c.c.
Intervallo di temperatura:	
In funzione	0 °C - 40 °C (32 °F - 104 °F)
A riposo	-40 °C - 70 °C (-40 °F - 158 °F)
Caratteristiche	
Altezza	279,74 mm (11,01 pollici)
Larghezza	176,76 mm (0,50 pollici)
Peso (minimo)	889 grammi (1,96 lb)

Ambiente

Temperatura:

In funzione	da 0 °C a 40 °C
Di magazzino	da -40 °C a 65 °C

Umidità relativa (massima):

In funzione	Di esercizio: dal 10% al 90% (senza condensa)
Di magazzino	Di stoccaggio: dal 5% al 95% (senza condensa)

Altitudine (massima):

In funzione	da -16 m a 3048 m (da -50 piedi a 10.000 piedi)
A riposo	da -15,2 m a 10.668 m (da -50 piedi a 35.000 piedi)

Livello di inquinanti aerodispersi

G1 come definito dalla normativa ISA-71.04-1985

Come contattare Dell

 **N.B.:** Se non si dispone di una connessione Internet attiva, è possibile trovare i recapiti sulla fattura di acquisto, sulla distinta di imballaggio, sulla fattura o sul catalogo dei prodotti Dell.

Dell offre diverse opzioni di servizio e assistenza telefonica e online. La disponibilità varia per paese e prodotto, e alcuni servizi potrebbero non essere disponibili nella vostra zona. Per contattare Dell per problemi relativi alla vendita, all'assistenza tecnica o all'assistenza clienti:

1. Accedere all'indirizzo Web **dell.com/support**.
2. Selezionare la categoria di assistenza.
3. Verificare il proprio Paese nel menu a discesa **Scegli un Paese** nella parte inferiore della pagina.
4. Selezionare l'appropriato collegamento al servizio o all'assistenza in funzione delle specifiche esigenze.